

DIKÉ



DIKÉ



Všecké údaje týkající se rozsahu sortimentu, technických dat, konstrukce, výbavy, materiálů a vnějších vyobrazení jsou nezávazné a vztahují se k termínu tiskové uzávěrky.

Výrobce si vyhrazuje právo na změny.

Všechny použité materiály splňují přísné normy pro výrobu čalouněných výrobků.

03/2010

NÁBYTEK

řiha

Nábytek Řiha
Sokolovská 175, Praha 9
tel.266310147,602245858

www.nabytekriha.cz
info@nabytekriha.cz

polstrin®

CHARAKTERISTIKA MODELU

Diké je tvarově unikátní sedací nábytek, který upoutá naprostou jednoduchostí tvarů. Právě tento model je důkazem, že „méně je více“. Jednotlivé díly jsou koncipovány tak, aby bylo možno vytvářet variabilní sedací sestavy, které lze zároveň kdykoliv rozpojit. Skvělá příležitost mít kompaktní rohovou sestavu pro každodenní sezení a zároveň se neošdit o možnost vlastnit solitérní kusy nábytku, které byste mohli postavit třeba naproti sobě. Toto pohrávání si s prostorem umožňuje speciální spojovací kování, které plní svoji funkci, aniž by narušilo vzhled sedacího nábytku. Posledním stupínkem k pomyslnému vrcholu variability je možnost volit mezi péřovými, nebo pěnovými operákovými polštáři.

KONSTRUKCE

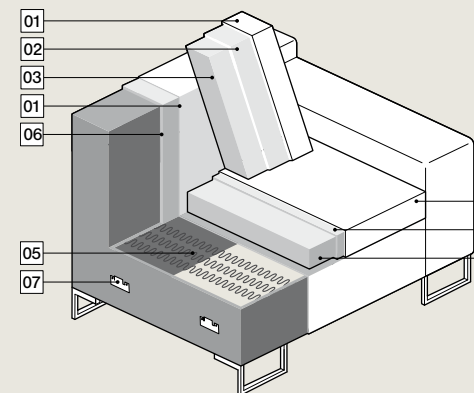

- 01. Potahový materiál
- 02. Polyesterové rouno
- 03. Studená PUR odlehčená pěna Duren
- 04. Studená PUR pěna Duren
- 05. Pružinové vlnovce
- 06. PUR pěna DUREN
- 07. Závěsné kování

ROZMĚRY

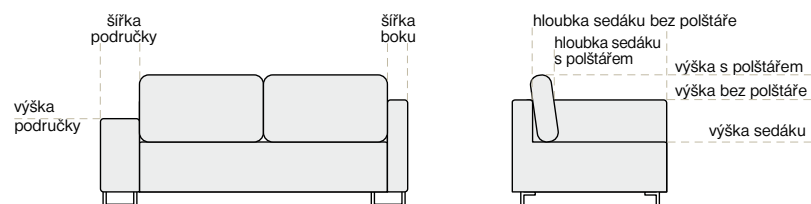

výška	69 cm bez polštáře	výška sedáku	42 cm
	85 cm s polštářem		šířka područky
hloubka sedáku	87 cm bez polštáře	výška područky	54 cm
	62 cm s polštářem		šířka boku a zad

DOPORUČENÉ PODNOŽÍ



S07 - mat

SESTAVY (v měřítku 1:100)

VYBRANÉ SESTAVY:

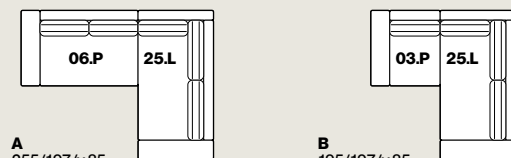

A
255/197/v.85

B
195/197/v.85

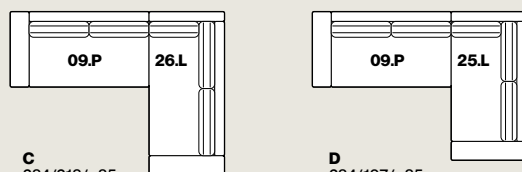

C
284/218/v.85

D
284/197/v.85

u sestav **A, B, C, D** je součástí dodávky i spojovací kování
(**P/L**) - označení sestav, u kterých lze volit stranovou orientaci.
Znárodně sestavy jsou P (pravé)

šířka / hloubka / výška dílu
Tolerance rozměrů uvedených u jednotlivých dílů: ± 25 mm

MANIPULACE SE SPOJOVACÍM KOVÁNÍM U ROHOVÝCH SESTAV:

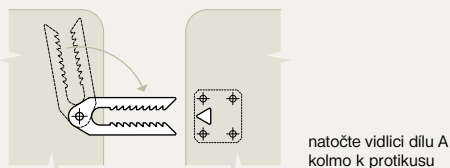

natočte vidlici dílu A kolmo k protikus

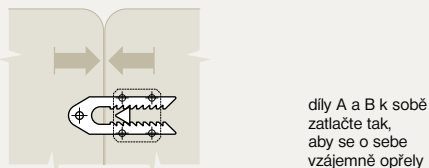

díly A a B k sobě zatlačte tak, aby se o sebe vzájemně opřely

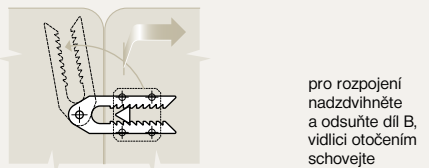

pro rozpojení nadzdvihněte a odsuňte díl B, vidlici otočením schovejte

DÍLY A DOPLŇKY (v měřítku 1:100)

DÍLY:

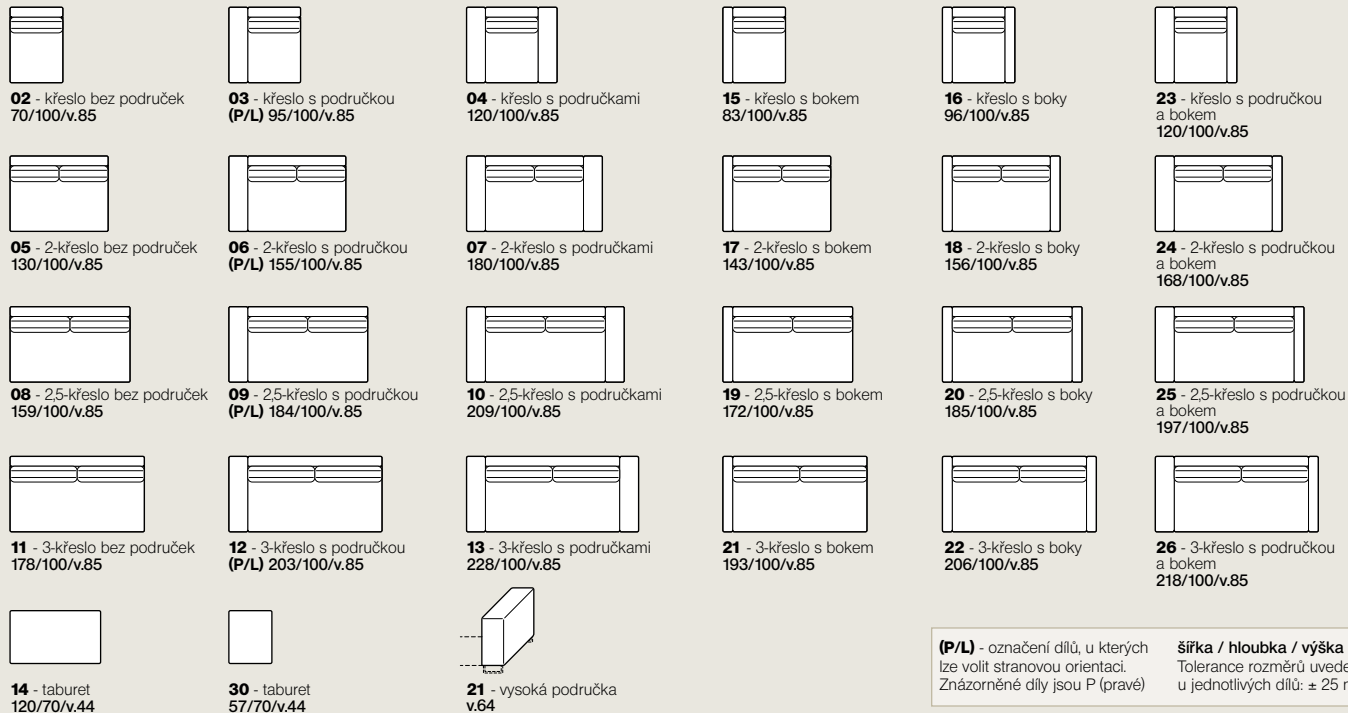

02 - křeslo bez područek
70/100/v.85

03 - křeslo s područkou
(P/L) 95/100/v.85

04 - křeslo s područkami
120/100/v.85

15 - křeslo s bokem
83/100/v.85

16 - křeslo s boky
96/100/v.85

23 - křeslo s područkou
a bokem
120/100/v.85

05 - 2-křeslo bez područek
130/100/v.85

06 - 2-křeslo s područkou
(P/L) 155/100/v.85

07 - 2-křeslo s područkami
180/100/v.85

17 - 2-křeslo s bokem
143/100/v.85

18 - 2-křeslo s boky
156/100/v.85

24 - 2-křeslo s područkou
a bokem
168/100/v.85

08 - 2,5-křeslo bez područek
159/100/v.85

09 - 2,5-křeslo s područkou
(P/L) 184/100/v.85

10 - 2,5-křeslo s područkami
209/100/v.85

19 - 2,5-křeslo s bokem
172/100/v.85

20 - 2,5-křeslo s boky
185/100/v.85

25 - 2,5-křeslo s područkou
a bokem
197/100/v.85

11 - 3-křeslo bez područek
178/100/v.85

12 - 3-křeslo s područkou
(P/L) 203/100/v.85

13 - 3-křeslo s područkami
228/100/v.85

21 - 3-křeslo s bokem
193/100/v.85

22 - 3-křeslo s boky
206/100/v.85

26 - 3-křeslo s područkou
a bokem
218/100/v.85

14 - taburet
120/70/v.44

30 - taburet
57/70/v.44

21 - vysoká područka
v.64

(**P/L**) - označení dílů, u kterých lze volit stranovou orientaci.
Znárodně díly jsou P (pravé)

šířka / hloubka / výška dílu
Tolerance rozměrů uvedených u jednotlivých dílů: ± 25 mm

OPĚRÁKOVÉ POLŠTÁŘE:



PDM - polštář plněný perím
67 x 17 x v.57 cm



PDL - polštář plněný perím
79 x 17 x v.57 cm

Vyobrazený počet operákových polštářů je platný pouze při volbě pěnové výplně. Ty je možné volitelně nahradit solitérními péřovými polštáři.

Polštáře plněné perím jsou pro jednotlivé díly dodávány v těchto doporučených počtech:

- 1 ks polštáře PDM pro díly: 02, 03, 04, 15, 16, 23
- 2 ks polštáře PDM pro díly: 05, 06, 07, 08, 09, 10, 17, 18, 19, 20, 24, 25
- 2 ks polštáře PDL pro díly: 11, 12, 13, 21, 22, 26

navíc 1 ks polštáře PDM pro vytvářené rohové sestavy při použití dílů: 19, 20, 21, 22, 26, 26

DOPLŇKY:



01 - otočné křeslo
76/78/v.80



K04 - odkladní
stolek
40/40/v.60



51 - univerzální
taburet kruhový
(Ø 100, plast, kluzáky)



45 - opěrka
hlavy větší
57/18/v.20



L - polštář 60 x 60 cm
M - polštář 50 x 50 cm
S - polštář 40 x 40 cm



T - polštář 60 x 35 cm
U - polštář 50 x 30 cm



D02 - nerezový
tác
25/40/v.8



D04 - nerezový
tác
k dílům č. 14, 30
71/40/v.8